

- Intel Core i3, i5, i7 de 9^{ème} Génération
- Mémoire jusqu'à 64 Go DDR4
- 1 port VGA, 1 port HDMI
- 4 ports Ethernet (10/100/1000 Mbps) / 6 ports USB 3.2
- 2 emplacements SATA3 pour HDD ou SSD 2.5"
- 1 x slot mini PCIe, 1 x slot M.2
- Fanless (sans ventilateur) / Radiateur



DÉSIGNATION :

UC industrielle fanless disposant de nombreuses connectiques en face avant, la PCSL40021 propose des caractéristiques CPU et mémoire de premier ordre avec au choix, Intel Core i3, i5 et i7 et jusqu'à 64 Go DDR4.

Avec ses systèmes de fixation murale ou Rail DIN*, cette UC s'installe idéalement dans vos installations.

En option, il est possible d'ajouter des modules complémentaires pour la WiFi, le Bluetooth, 3G/4G et l'UC supporte également l'ajout d'une carte graphique additionnelle.

1

PORTS	
Ethernet	2 x 10/100/1000 Mbps
USB	4 x USB 3.2
Série	1 x RS232/422/485 (COM1, RS232 par défaut) 1 x RS232 (COM2)
Vidéo	1 x VGA 1 x HDMI
Power	1 x connecteur 3 broches (terminal interne) 1 x connecteur 2 broches (switch) 1 x bouton avec LED de statut
Extensions	1 x slot Mini PCIe (Full size)
Extensions HS	2 x RJ45 supplémentaires 2 x USB 3.2 supplémentaires 8 x GPIO (10 pins isolé)

SPÉCIFICATIONS MÉCANIQUES	
Construction	Chassis Aluminium / Acier
OSD / Boutons	Interrupteur Marche/Arrêt
Alimentation	9~36Vcc
Consommation	3.75@24Vcc
Fixation	Support mural Rail DIN*
Dimensions	222 x 190 x 77 mm
Poids	3.4 Kg

CONFIGURATION	
Processeur	Intel Core i3-9100TE (2.2 GHz~3.2 GHz) Intel Core i5-9500TE (2.2 GHz~3.6 GHz) Intel Core i7-9700TE (1.8 GHz~3.8 GHz)
Mémoire RAM	2 slots RAM DDR4 - Jusqu'à 64 Go
Stockage	2 emplacements 2.5" SATA3 pour Disques Dur, SSD extractibles (facilite la maintenance) Mode RAID 0 ou RAID 1* 1 emplacement M.2 M ou B, 2280 / 2242 : SMBus, SATA6 Gb/sand PCIe x4 supporte le NVMe
OS	Windows 10 IoT, Linux Kernel 4.15 (Ubuntu 16.04.4)
Connexion	WiFi *, Bluetooth *, 3G/4G *

SPÉCIFICATIONS D'ENVIRONNEMENT	
Ventilateur	Fanless (sans ventilateur) / Radiateur
T° de fonctionnement	-20°C~+60°C (sur CPU Intel Core i3 / i5) -20°C~+50°C (sur CPU Intel Core i7)
T° de stockage	-40°C~+85°C
Humidité	10~90% à 40°C (sans condensation)
Résistance aux vibrations	1G / 5 ~ 500Hz
Chutes	Jusqu'à 0.9m
Certifications	CE, FCC (Class A)

(* Optionnel)

DIMENSIONS AVEC SUPPORT MURAL

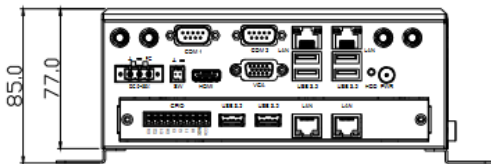
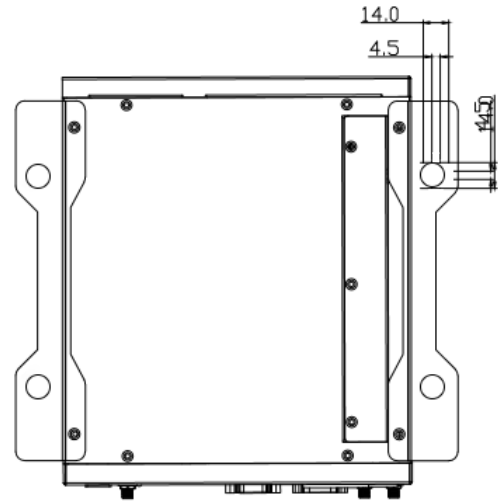
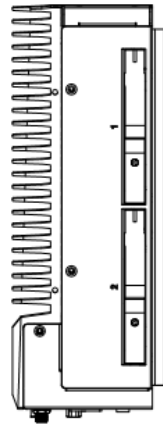
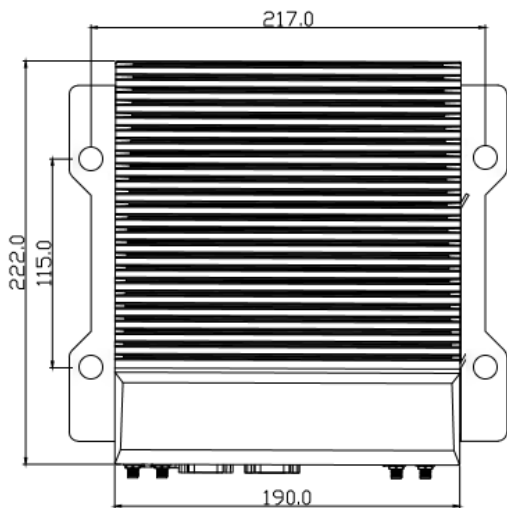

DIMENSIONS AVEC RAIL DIN

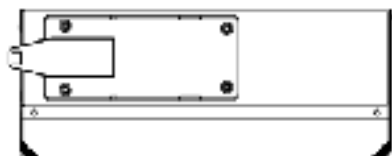
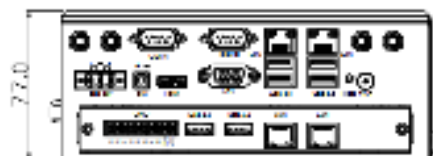
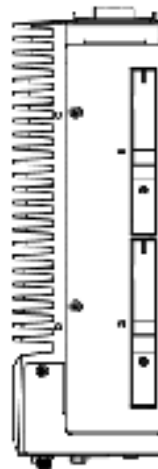
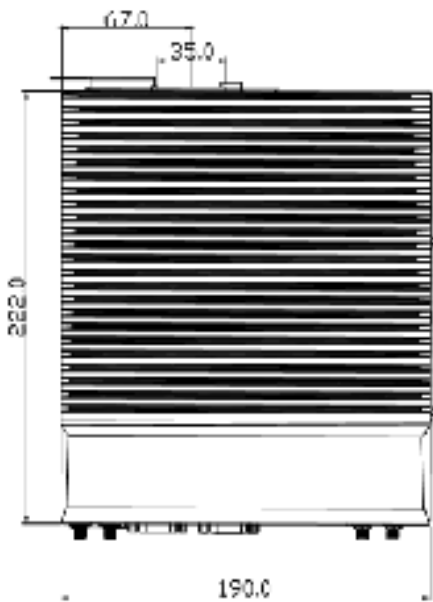

RÉFÉRENCES : PCSL4002111

CONFIGURATION ET OPTIONS

Mémoire

- 1 = 4 Go
- 2 = 8 Go
- 3 = 16 Go
- 4 = 32 Go
- 5 = 64 Go

Processeur

- 1 = Intel Core i3-9100TE (2.2 GHz~3.2 GHz)
- 2 = Intel Core i5-9500TE (2.2 GHz~3.6 GHz)
- 3 = Intel Core i7-9700TE (1.8 GHz~3.8 GHz)

Emplacement Disque 2.5" n°1

X = Aucun

- SM4 = SSD 128 Go
- SM5 = SSD 256 Go
- SM6 = SSD 512 Go
- SM7 = SSD 1 To
- SM8 = SSD 2 To
- DD1 = Disque Dur 320Go
- DD2 = Disque Dur 500Go
- DD3 = Disque Dur 1To

Emplacement Disque 2.5" n°2

X = Aucun

- SM4 = SSD 128 Go
- SM5 = SSD 256 Go
- SM6 = SSD 512 Go
- SM7 = SSD 1 To
- SM8 = SSD 2 To
- DD1 = Disque Dur 320Go
- DD2 = Disque Dur 500Go
- DD3 = Disque Dur 1To

Disque M.2 NVME

X = Aucun

- M24 = 128 Go
- M25 = 256 Go
- M26 = 512 Go
- M27 = 1 To
- M28 = 2 To

Mode RAID (nécessite 2 x Disques 2.5" identiques)

- 1 = Mode RAID 0
- 2 = Mode RAID 1
- X = Non

Connexion

- W = WiFi
- B = Bluetooth
- G = 3G/4G
- X = Aucune



2